



המרכז הרפואי לנג'יל רפואת מקצועית ואנושית



משטחי קזריאן

חוברת זו מכילה 12 דפים
מהדורה 4
09.03.2017



Mimoon
Abuata
Architecture | Town Planning | Interior Design
אדריכלות | תכנון ערים | עיצוב פנים

חוברת משטחי נייריים

המרכז הרפואי לנג'יל

קנה מידה
\$00

מספר	תיאור
S01	משטח כיורים שירותים צוות נשים
S02	משטח כיורים שירותים צוות גברים
S03	משטח כיורים שירותים מטופלים
S04	משטח כיור מחקרים
S05	משטח כיור תרופות
S06	משטח כיור שמאלי עמדת אחיות
S07	משטח כיור ימני עמדת אחיות
S08	משטח כיור ימני עמדת אחיות 2
S09	משטח כיור שמאלי עמדת אחיות 2
S10	משטח כיור לארון PD1
S11	משטח כיור לארון PD2
S12	משטח כיור לארון תנור
S13	משטח כיור לארון חדר טיפול

לעיון

הערות משטחי כיוורים

09.03.2017



Abuata
Mimoon
Architecture | Town Planning | Interior Design
אדריכלות | תכנון ערים | עיצוב פנים

המרכז הרפואי לוגיל

קנה מידה
\$00.000.000

טל 04-6356667 | פקס 04-6268613 | נייד 0526449812 | www.mimoonabuata.com | m.abuata@gmail.com

כל הזכויות שמורות לאדריכל מימון אבו עטא. כל המידע המופיע כאן לרבות עיצוב, שרטוט וכל דבר אחר בשלמותו ו/או חלק ממנו הינו רכוש הבלעדי של האדריכל. שכפול או כל צורה של שימוש חוזר במסמך זה או חלק ממנו לכל מטרה שתהיה הינו אסור בהחלט ללא הסכמה בכתב של האדריכל.

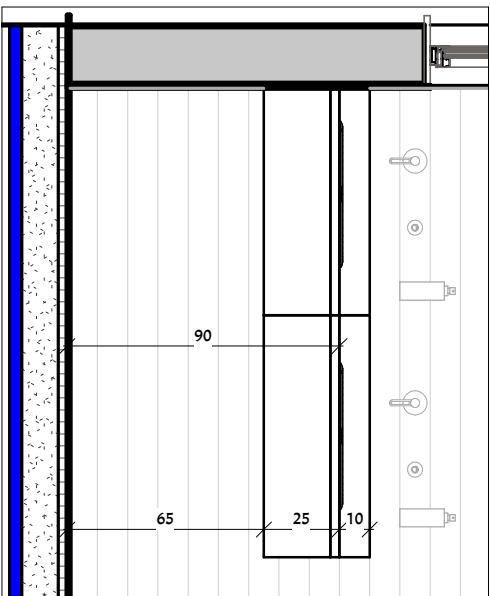

S01
1 : 25
2

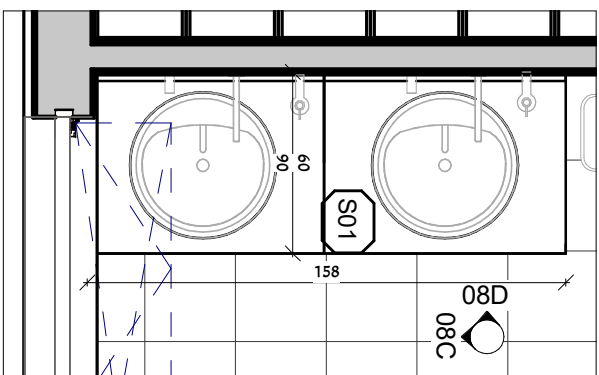

משטח ניורים שירותי צוות נשים
1 : 25
1

משטח קוריאן	שם
155X60	מידות
משטח קוריאן עם שני ניורים	תאור
	פירזול
	גמר
	פרטים
	הערות

לעיון

09.03.2017



Mimoon Abuata
Architecture | Town Planning | Interior Design
אדריכלות | תכנון ערים | עיצוב פנים

משטח ניורים שירותים צוות נשים

קנה מידה 1 : 25

המרכז הרפואי לגליל S01

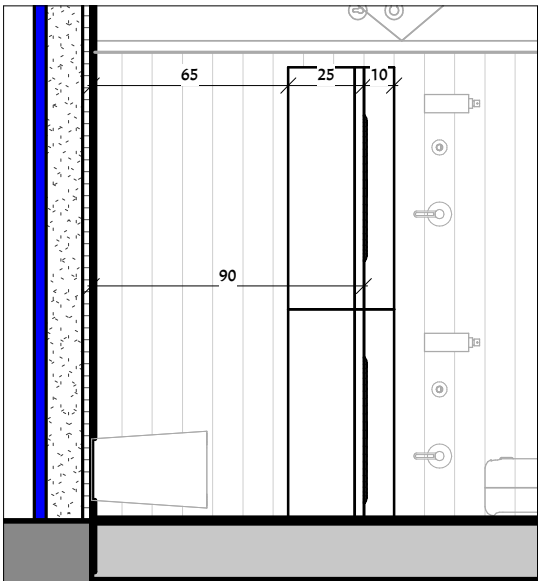

S02
2
1 : 25

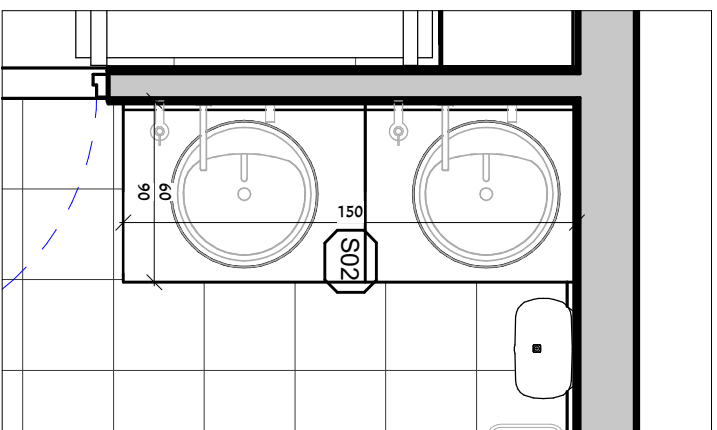

משטח כיורים שירותי צוות גברים
1
1 : 25

משטח קוריאן	שם
150X60	מידות
משטח קוריאן עם שני כיורים	תאור
	פירוזול
	גמר
	פרטים
	הערות

לעיון

09.03.2017



Mimoon Abuata
Architecture | Town Planning | Interior Design
אדריכלות | תכנון ערים | עיצוב פנים

משטח כיורים שירותים צוות גברים

קנה מידה 1 : 25

המרכז הרפואי לוגיל S02

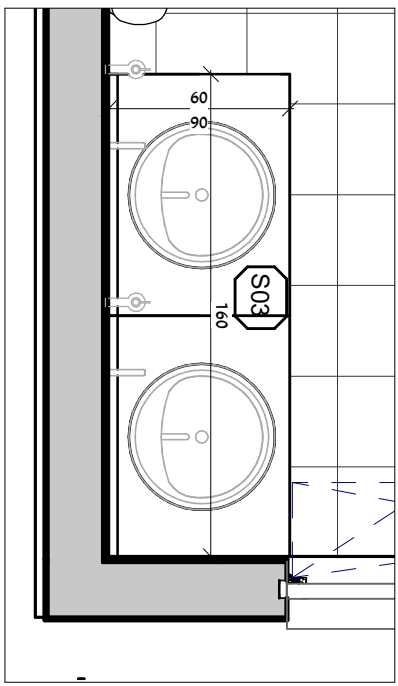

מעטת ניורים שירותי מטופלים
1
1 : 25

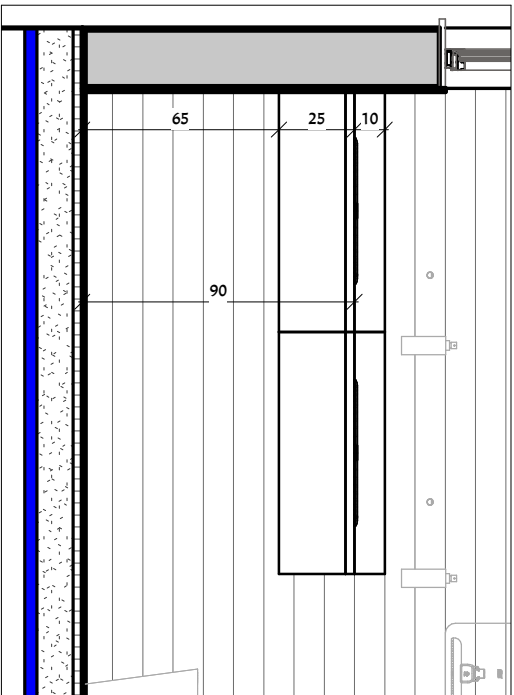

S03
2
1 : 25

משטח קוריאן	שם
160X60	מידות
משטח קוריאן עם שני ניורים	תאור
	פירוץ
	גמר
	פרטים
	הערות

לעיון

09.03.2017



Mimoon Abuata
Architecture | Town Planning | Interior Design
אדריכלות | תכנון ערים | עיצוב פנים

מעטת ניורים שירותים מטופלים

קנה תיידה 1 : 25

המרכז הרפואי לוגיל

S03

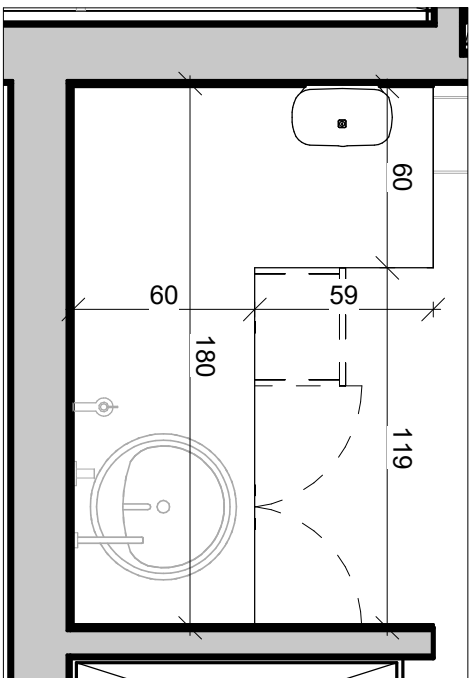

משטח כיוור מתקרים

1 : 25

1

משטח קוריאן	שם
180X60 - 60X60	מידות
משטח קוריאן עם כיוור	תאור
	פירזול
	גמר
	פרטים
	הערות

לעיון

09.03.2017



Mimoon Abuata
Architecture | Town Planning | Interior Design
אדריכלות | תכנון ערים | עיצוב פנים

משטח כיוור מתקרים

1 : 25

קנה מידה

המרכז הרפואי לוגיל

S04

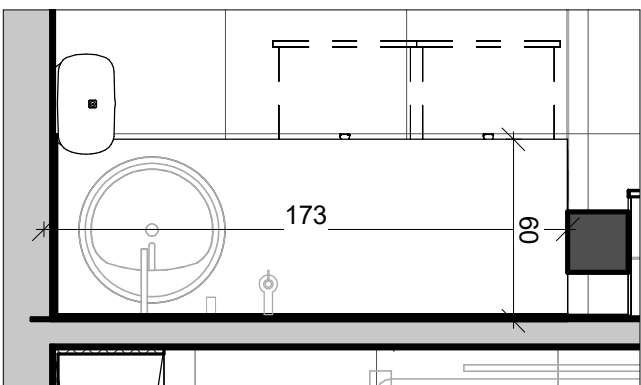

משטח כיורים תרופות
1 : 25

שם	משטח קוריאן
מידות	170X60
תאור	משטח קוריאן עם כיור
פירזול	
גמר	
פרטים	
הערות	

לעיון

09.03.2017



Mimoon Abuata
Architecture | Interior Design
אדריכלות | ברי עיצוב | עיצוב פנים

משטח כיור תרופות

קנה מידה 1 : 25

המרזח הרפואי לוגיל S05

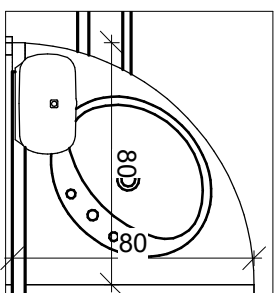

משטח כיור שמאלי עמדת אחיות

1 : 25

1

שם	משטח קוריאן
מידות	80X80
תאור	משטח קוריאן עם כיור
פירוץ	
גמר	
פרטים	
הערות	

לעיון

09.03.2017



Mimoon Abuata
Architecture | Town Planning | Interior Design
אדריכלות | תכנון ערים | עיצוב פנים

משטח כיור שמאלי עמדת אחיות

1 : 25

קנה מידה

המרכז הרפואי לגליל

S06

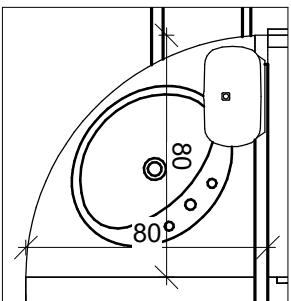

משטח כיור ימני עמדת אחיות
1 : 25

1

שם	משטח קוריאן
מידות	80X80
תאור	משטח קוריאן עם כיור
פירוץ	
גמר	
פרטים	
הערות	

לעיון

09.03.2017



Abuata
Mimoon
Architecture | Town Planning | Interior Design
אדריכלות | תכנון ערים | עיצוב פנים

משטח כיור ימני עמדת אחיות

קנה מידה 1 : 25

המרכז הרפואי לוגיל S07

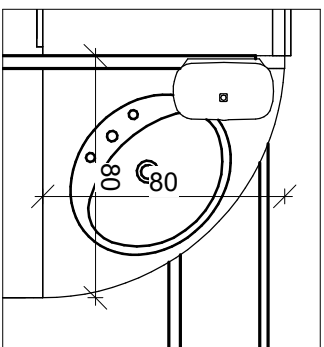

משטח כיור ימני עמדת אחיות 2
1 : 25

שם	משטח קוריאן
מידות	80X80
תאור	משטח קוריאן עם כיור
פירוץ	
גמר	
פרטים	
הערות	

לעיון

09.03.2017



Abuata
Mimoon
Architecture | Town Planning | Interior Design
אדריכלות | תכנון ערים | עיצוב פנים

משטח כיור ימני עמדת אחיות 2

קנה מידה 1 : 25

המרכז הרפואי לוגיל S08

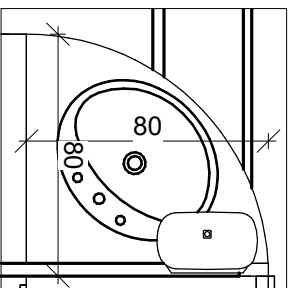

משטח כיור שמאל י עמדת אחיות 2

1 : 25

1

משטח קוריאן	שם
80X80	מידות
משטח קוריאן עם כיור	תאור
	פירוץ
	גמר
	פרטים
	הערות

לעיון

09.03.2017



Mimoon Abuata
Architecture | Town Planning | Interior Design
אדריכלות | תכנון ערים | עיצוב פנים

משטח כיור שמאל י עמדת אחיות 2

1 : 25

המרכז הרפואי לוגיל

קנה מידה \$09



חזית למטטה כיוור ארון PD1
2
1 : 25

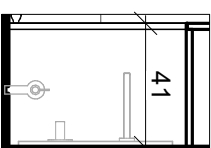

מטטה כיוור לארון PD1
1
1 : 25

שם	מטטה קוריאן
מידות	60*42
תאור	מטטה קוריאן עם כיוור
פירזול	
גמר	
פרטים	
הערות	

לעיון

09.03.2017



Mimoon Abuata
Architecture | Interior Design
אדריכלות | בריק עיצוב | עיצוב פנים

מעטפת כיוור לארון PD1

קנה מידה 1 : 25

המרכז הרפואי לוגיל S10

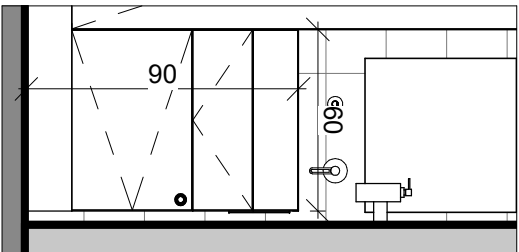

תזיית למשטח כיוור לארון PD2
1 : 25 2

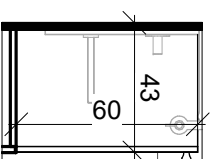

משטח כיוור לארון PD2
1 : 25 1

שם	משטח קוריאן
מידות	60X42
תאור	משטח קוריאן עם כיוור
פירוץ	
גמר	
פרטים	
הערות	

לעיון

09.03.2017



Abuata
Mimoon
Architecture | Interior Design
אדריכלות | עיצוב פנים | אדריכלות

משטח כיוור לארון PD2

קנה מידה 1 : 25

המרכז הרפואי לוגיל S11

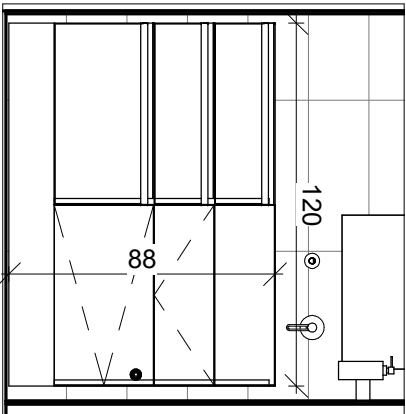

חדית למשטח כיור לארון תנור
2
1 : 25

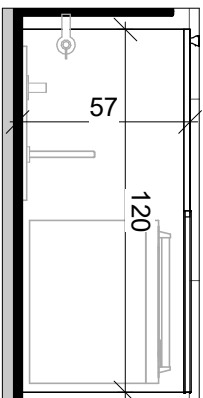

משטח כיור לארון תנור
1
1 : 25

שם	משטח קוריאן
מידות	120X57
תאור	משטח קוריאן עם כיור
פירזול	
גמר	
פרטים	
הערות	

לעיון

09.03.2017

משטח כיור לארון תנור

קנה מידה 1 : 25



Abuata
Mimoon
Architecture | Interior Design
אדריכלות | בריק עיצוב | עיצוב פנים

המרכז הרפואי לוגיל

S12

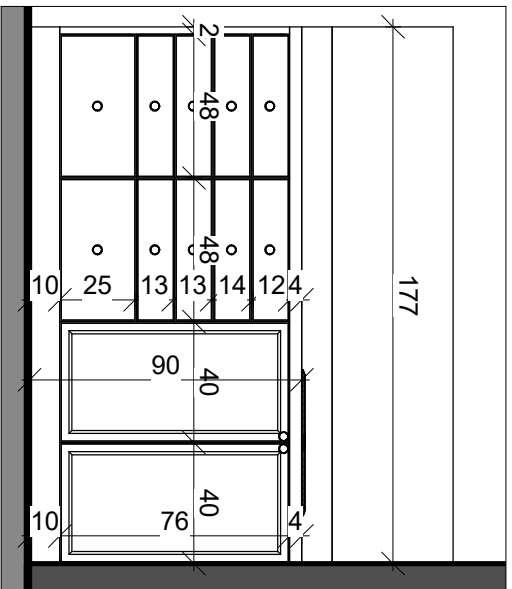

חזית - משטח כיוור לארון חדר טיפול 2 1 : 25

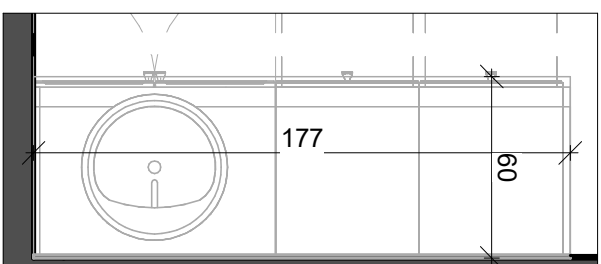

משטח כיוור לארון חדר טיפול 1 1 : 25

שם	משטח קוריאן
מידות	177X60
תאור	משטח קוריאן עם כיוור
פירזול	
גמר	
פרטים	
הערות	

לעיון

09.03.2017



Mimoon Abuata
Architecture | Interior Design
אדריכלות | בריק עיצוב | עיצוב פנים

משטח כיוור לארון חדר טיפול

קנה מידה 1 : 25

המרכז הרפואי לוגיל S13